

Méretetek

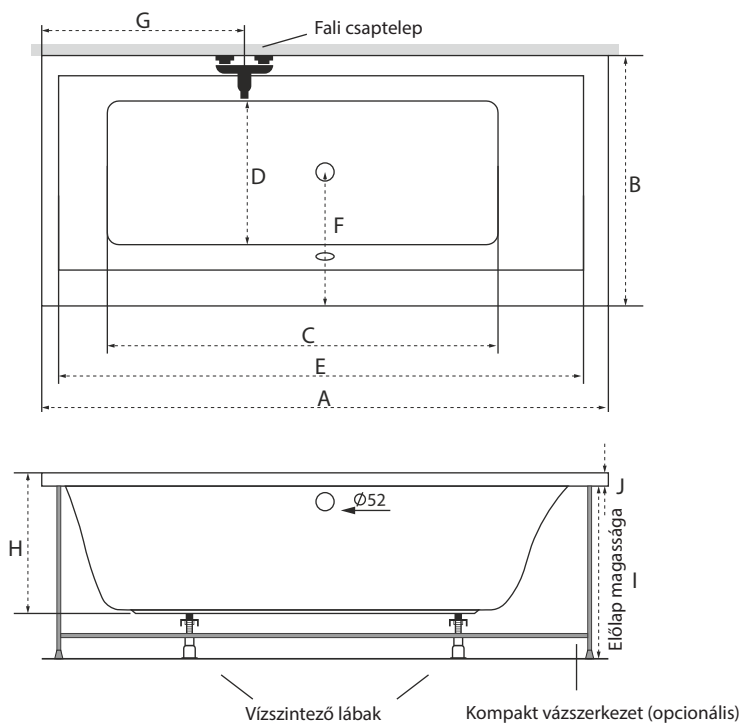

Úrtartalom: 195 l, 220 l

	170x80	180x80
A	1700 mm	1800 mm
B	800 mm	800 mm
C	1160 mm	1250 mm
D	470 mm	480 mm
E	1490 mm	1570 mm
F	420 mm	400 mm
G	450 mm	450 mm
H	460 mm	460 mm
I	560 mm	560 mm
J	40 mm	40 mm



A csaptelep jelölt pozíciójánál a kád peremszélessége 100 mm.

Rendelhető kiegészítők

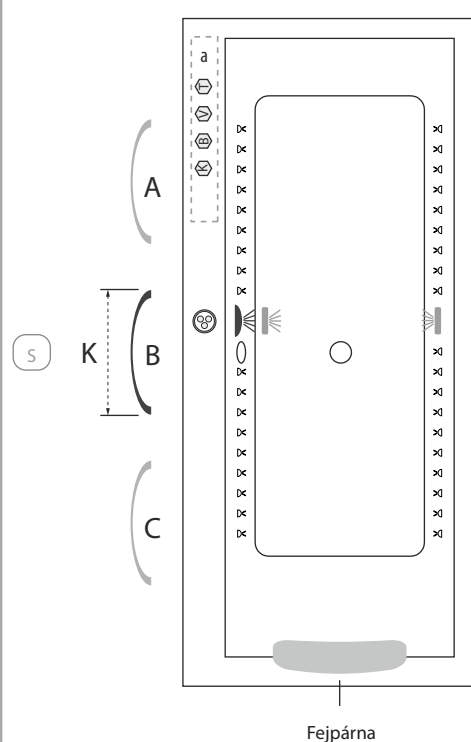

- Dupla szinterápia
- Szinterápia
- Relax szinterápia beépítési terület
- Szinterápia kezelőpanel*
- Kapaszkodó
- Javasolt szerelőnyílás beépítés esetén

Kádperemre szerelhető csaptelepeink minimális területe

3 üléses csaptelep esetén 'a' helyre szerelhető

Trend	370x75 mm
York	300x65 mm
River	260x65 mm
Gilda	300x70 mm

4 üléses csaptelep esetén 'a' helyre szerelhető

Niagara	510x70 mm
City	455x55 mm

Kádperemre szerelhető csaptelepek maximális területe.

a 510/75 mm

Kapaszkodó mérete (K)

M-Acryl kapaszkodó	240 mm
Króm kapaszkodó	335 mm

Fejpárna

Soft
Mare

* Kádparaván és/vagy masszázsrendszer választása esetén a jelölt pozíciók változhatnak.

A fentiekől eltérő kialakításokat is vállalunk, figyelembe véve a kádtest műszaki paramétereit. **Kérjen ajánlatot** az igénye megjelölésével a bemutatoterem@metahungary.hu e-mail címen.



Activ vízmasszázs

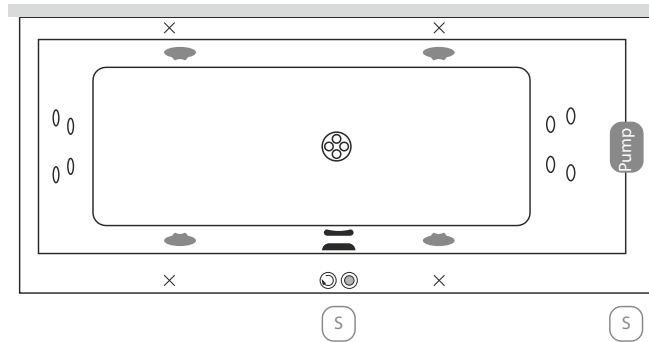

Felszereltség listája

- Pneumatikus indítógomb
- Levegődúsító szabályzó
- EasyClean® önürítő vízfúvóka
- Szívófej
- Célirányos mini vízfúvóka
- Oldalszelepezt levegőfúvóka
- Túlfolyó
- Lefolyó

+10 fúvókás pezsgőfürdő

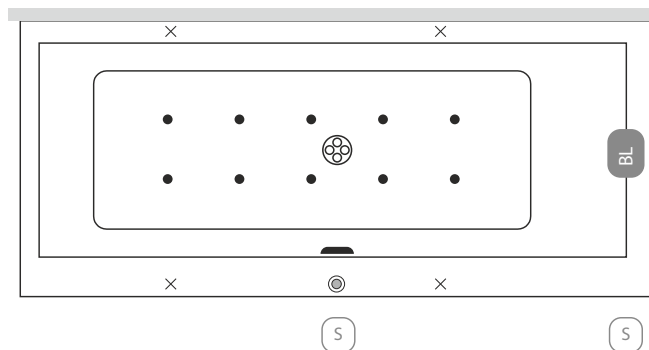

Kádperem alatti komponensek

- Láb
- Vízpumpa
- Légkompresszor
- Szerelőnyílás beépített kádnál



Az M-Acryl masszázrendszerre 2 év a garancia, de ha a rendszer beüzemeléséhez szakembereink segítségét veszi igénybe, a szavatosság 3 évre meghosszabbodik.

Wellness 22 fűvőkás masszázrendszer

Wellness Premium 24 fűvőkás masszázrendszer

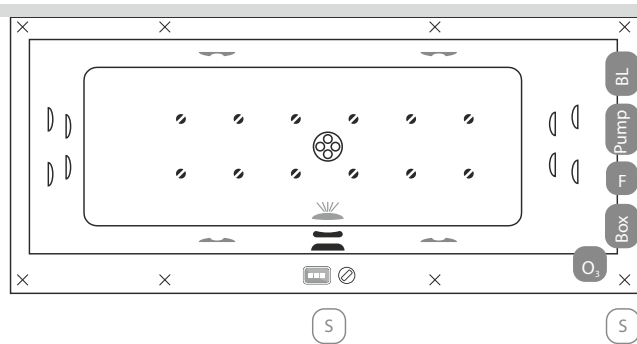
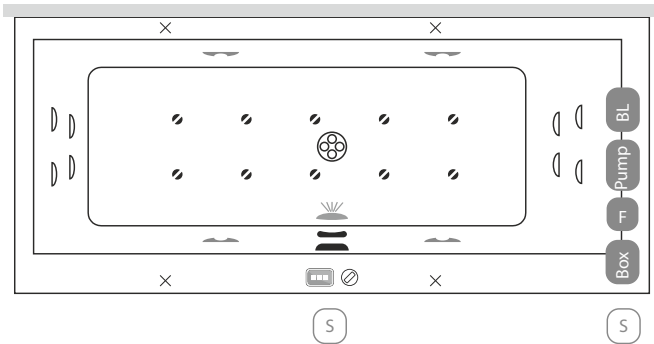

Wellness Premium Plus 28 fűvőkás masszázrendszer

Elegant 30 fűvőkás masszázrendszer

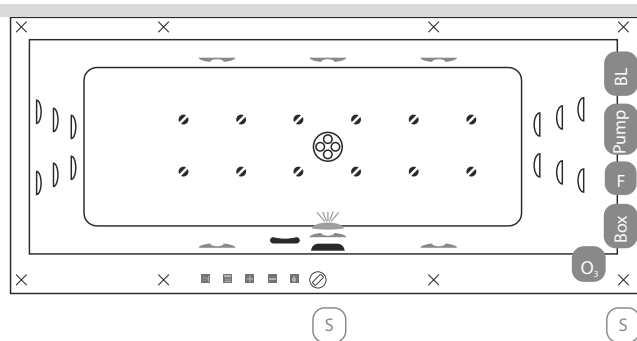
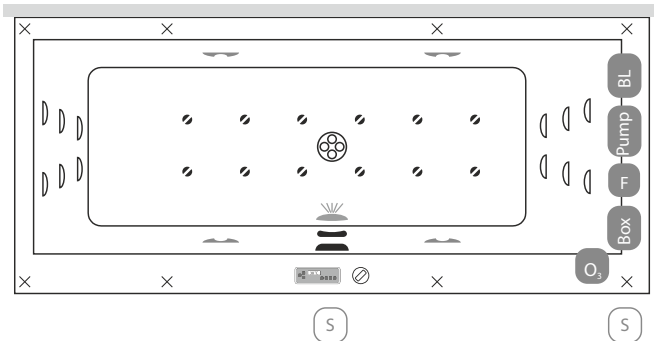

Felszereltségek listája

- Turbó kapcsoló
- M-Acryl színterápia
- Szívófej
- Elektronikus vezérlőpanel
- Digitális vezérlőpanel
- Érintőgombos vezérlők
- Túlfolyó
- Lefolyó
- Slim mini fűvőka
- EasyClean Slim® vízfűvőka
- Slim fém levegőfűvőka

Kádperem alatti komponensek

- Láb
- Vízpumpa
- Légkompresszor
- Elektronikavezérlő
- Ózongenerátor
- Friss vizes öblítés (opcionális)
- Szerelőnyílás beépített kádnál

A fentiekől eltérő kialakításokat is vállalunk, figyelembe véve a kádtest műszaki paramétereit. **Kérjen ajánlatot** az igénye megjelölésével a bemutatorerem@metahungary.hu e-mail címen.

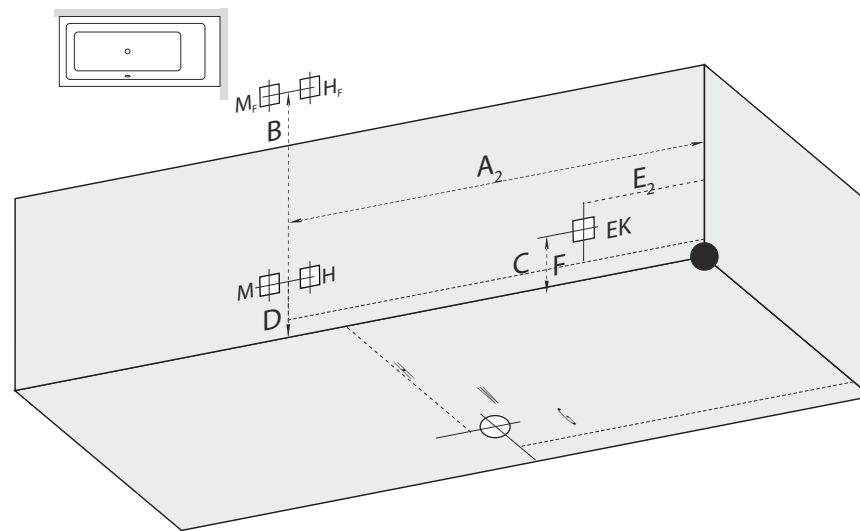
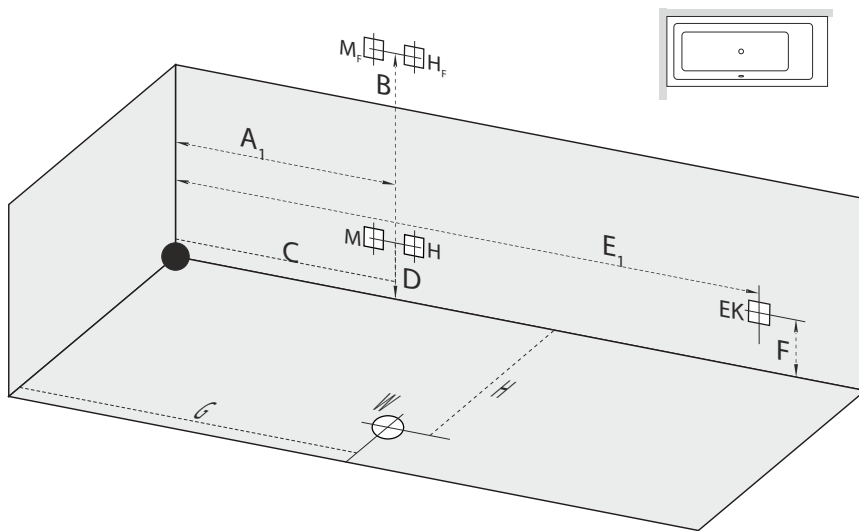

Jelmagyarázat

EK: Elektromos kiállítás

W: Lefolyó pozíciója

H_F - M_F: Fali kádtöltő pozíciója

H-M: Hideg-Meleg víz kiállítás peremre szerelt csaptelep esetében. 1/2"-os nyitó-záró szelep. Amennyiben a masszázrendszer rendelkezik friss vizes öblítő funkcióval, akkor a hidegvizes oldalon, dupla, vagy "T" elágazással kell kiállni.

	170x80	180x80
A₁/A₂	450/1250 mm	450/1250 mm
B	700 mm	700 mm
C	450 mm	450 mm
D	250 mm	250 mm
E₁/E₂	1500/200 mm	1500/300 mm
F	250 mm	250 mm
G	750 mm	750 mm
H	550 mm	550 mm

Masszázrendszer áramigénye

	Activ vízz masszáz	+10 fűvókás pezsgőfürdő	Wellness masszázrendszer	Wellness Premium masszázrendszer	Wellness Premium Plus masszázrendszer	Elegant masszázrendszer
Teljesítmény	900 W	400 W	1100 W	1100 W	1100 W	1100 W
Áramfelvétel	2,7 A	1,2 A	4,5 A	4,5 A	4,5 A	4,5 A

Kiegészítők áramigénye

Vízfűtés	Színterápia	Relax színterápia	Ózongenerátor
1500 W	max. 30 W		6 W
4,5 A			

*A vízfűtés minden esetben opcionális. A vízhőmérsékletet beállítani, vezélni a Wellness Premium Plus és Elegant rendszereknél lehet. A többi vízz masszáz rendszerénél csak vízhőmérséklet szinten tartás funkció lehetséges.